

FR

KINGGATES



minimodus

AUTOMATION FOR SWING GATES
WITH LEAVES UP TO 2 m - 250 KG



MiniModus

Automatisme pour portails à battants avec vantaux jusqu'à 2 m - 250 kg

FLEXIBILITÉ D'INSTALLATION

MiniModus est l'automatisme à bras articulé pour portails à battants jusqu'à 2 m - 250 kg par vantail.

Avec une largeur de seulement 155 mm, le motoréducteur MiniModus peut être fixé aussi dans des espaces réduits, tandis que la géométrie du bras articulé garantit l'installation également sur de très grands piliers avec une distance entre l'axe du vantail et la surface de fixation du motoréducteur jusqu'à 240 mm.

RÉSISTANT ET COMPACT

MiniModus contient une centrale de commande et un logement pour les batteries qui garantissent le fonctionnement même après plusieurs heures suite à une coupure de courant.

La manœuvre de déblocage, comme pour tous les produits KINGgates, est simple et rapide, tandis que la fixation du motoréducteur sur le pilier et sur le portail est rapide et pratique pour l'installateur, grâce aux pattes à visser. En effet, aucune soudure est nécessaire.

SMART TRADITIONAL ELECTRONICS

Les centrales de commande STARG8 simplifient le travail de l'installateur en garantissant des performances optimales en terme de sécurité, robustesse et vitesse de installation. Une carte électronique unique accélère la phase d'apprentissage de l'automatisme et rend la maintenance simple et pratique.

STARG8

1 centrale de commande 24 Vcc et 1 centrale de commande 230 Vca, pour tous les automatismes pour portails.

Réglage simple et pratique par potentiomètre, réglage de la course par auto-apprentissage avec une seule touche, LED de diagnostic et dip-switches pour configurer le mode de fonctionnement. Gestion des ralentissements, réglage de la vitesse et contrôle des obstacles dans toutes les versions. Boîtier plastique de protection, étiquettes légendées, et fusibles de rechange.

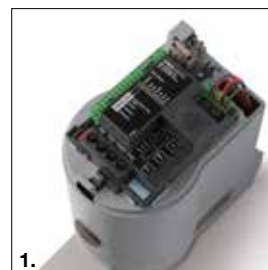

1.

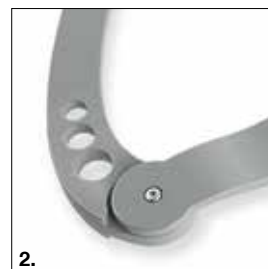

2.



3.

1. LOGIQUE DE COMMANDE

Ajustements rapides avec trimmer et dip-switch, programmation en auto-apprentissage

2. BRAS ARTICULÉ

Robuste bras en aluminium moulé avec sécurité anti-cisaillement

3. FIN DE COURSE

Robuste fin de course réglable en acier

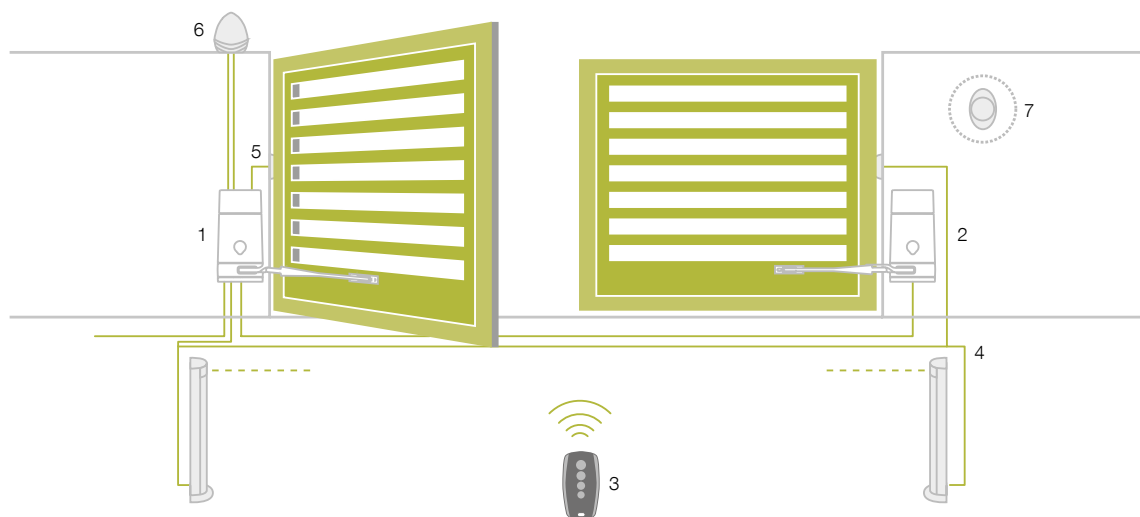

INSTALLATION DE BASE

1. Motoréducteur MiniModus MA
2. Motoréducteur MiniModus SL
3. Émetteur
4. Photocellules sur colonnettes
5. Photocellules
6. Lampe clignotante
7. Sélecteur à clé ou clavier à codes radio

READY FOR





DONNÉES TECHNIQUES

Code		MINIMODUS
Alimentation	(Vca 50 Hz)	230
Alimentation moteur	(Vcc)	24
Puissance maximale absorbée	(W)	250 (100 slave)
Vitesse	(rpm)	1
Couple max	(Nm)	150
Cycle de travail	(%)	50
Degré de protection	(IP)	44
Température de fonctionnement	(°C)	-20 ÷ +55
Poids motoréducteur	(kg)	6,2
Dimension automatisme	(mm)	155x253x314 h

Disponible également en version 110 V / 60 Hz

MINIMODUS

Code	Moteur	Électronique	Récepteur radio	Butée fins de course	Kit de fixation	Bras articulé	Dimension max vantail
MiniModus SL	24 Vcc	-	-	• (1)	•	•	2 m - 250 kg
MiniModus MA	24 Vcc	STARG8 24	•	• (1)	•	•	2 m - 250 kg

MINIMODUS KIT

Code	MINIMODUS MA	MINIMODUS SL	STYLO 4K	IDEA 24 PLUS	VIKY 30	NOVO LT 24 PLUS	NOVO PH 180	TAB	Dimension max vantail
MiniModus Kit 24	•	•	• (2)	•	•			•	2 m - 250 kg
MiniModus Kit 24 LT	•	•	• (1)		•				2 m - 250 kg
MiniModus Kit 24 NV	•	•	• (2)			•	•	•	2 m - 250 kg

Version 24 V disponible également pour alimentation secteur 110 V / 60 Hz



MINIMODUS MA



MINIMODUS SL



STYLO 4K



IDEA 24 PLUS



VIKY 30



TAB



NOVO LT 24 PLUS



NOVO PH 180





LOCK H0
Serrure électrique
12 V horizontale



LOCK VE
Serrure électrique
12 V verticale

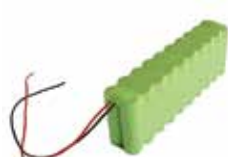

BAT M 016
Batterie 24 V 1,6 Ah



BAT K3
Carte de charge
des batteries BAT M 016



STARG8 24
Centrale de recharge
24 Vcc

LIMITES D'UTILISATION

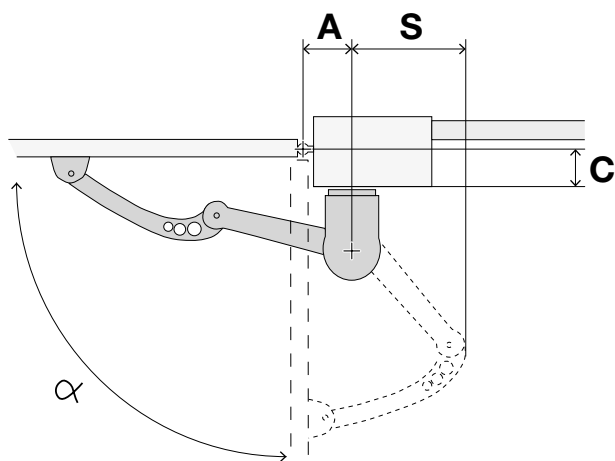

A	C	S	α
130	30	60	95
180	30	110	105
135	60	65	95
195	60	125	105
140	90	70	95
205	90	135	105
140	120	75	95
220	120	155	105
145	150	80	95
230	150	170	105
150	180	85	95
250	180	185	105
165	210	100	95
205	240	170	95

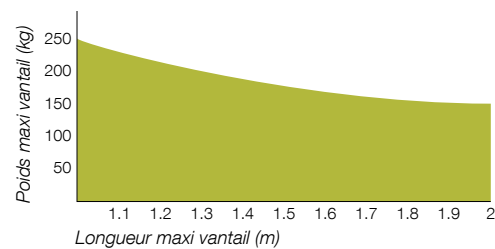
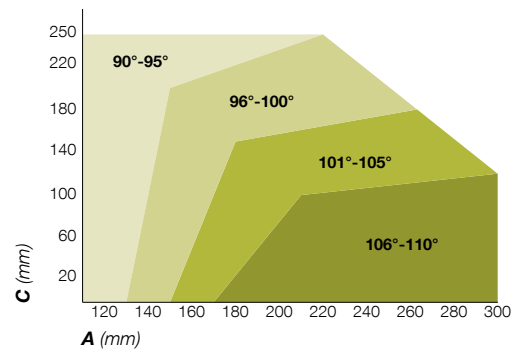

THE KING SPECIALIST



App KINGspecialist pour les professionnels de l'installation

L'App KINGspecialist permet de compléter toutes les phases de configuration de l'installation directement à partir de votre smartphone ou tablette.

Grâce au module wifi à insérer dans la centrale STARG8, les professionnels sont en mesure de gérer toutes les fonctionnalités de l'électronique KING Smart Traditional de façon simple et intuitive.

L'App introduit également de nouvelles fonctionnalités comme la gestion de la maintenance programmée, le check-up de la centrale et la gestion des télécommandes.

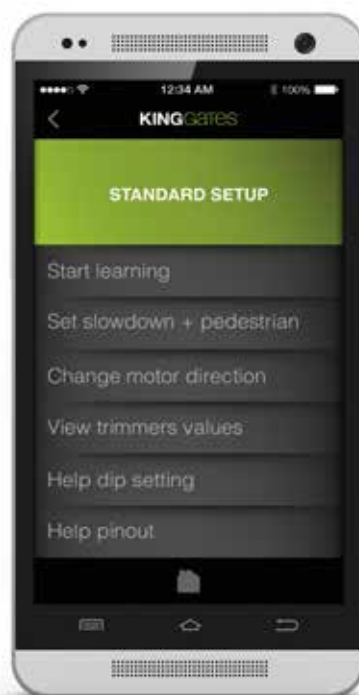

KINGgates compte sur un réseau d'installateurs experts et professionnels.

KINGspecialist est le programme réservé aux professionnels de l'installation, la qualité déclinée dans le Service. Des innovations installer-friendly et des mises à jour continues afin de se développer ensemble.



KINGgates
www.king-gates.com

KING GATES srl
Via A. Malignani 42
33077 Sacile (PN) Italy
Ph. +39 0434 737082
Fax +39 0434 786031
info@king-gates.com